

ИНСТРУКЦИЯ ПО ЭКСПЛУАТАЦИИ ГАРАНТИЙНЫЙ ТАЛОН



ЭЛЕКТРИЧЕСКИЕ
КОНДИЦИОНЕРЫ ВОЗДУХА

СЕРИЯ ТС

LAC-12TC-IN/ LAC-12T-OUT
LAC-18TC-IN/ LAC-18T-OUT
LAC-24TC-IN/ LAC-24T-OUT
LAC-36TC-IN/ LAC-36T-OUT
LAC-48TC-IN/ LAC-48T-OUT
LAC-60TC-IN/ LAC-60T-OUT



FRENCH



TRADITION OF COMFORT



ФУНКЦИИ И ТЕХНОЛОГИИ



Антикоррозийный корпус Rust Prof

Корпус внешнего блока имеет оцинкованное покрытие.



Функция «Глубокий сон»

Помогает поддерживать наиболее комфортную температуру и экономит электроэнергию.



ЕСО - Экономичный режим

Кондиционер автоматически повышает при охлаждении, или понижает при обогреве, температуру воздуха на 2 градуса в отличии от установленной, экономя ваши средства и свой ресурс работы.



Функция таймера

Кондиционер может быть отключен или включен автоматически в любое установленное время суток.



Функция самодиагностики

Обеспечивает контроль аварийных операций или неисправностей.



Беспроводной пульт дистанционного управления

Удобен и функционален, позволяет без труда управлять всеми режимами работы кондиционера.

ФУНКЦИИ И ТЕХНОЛОГИИ



FEEL – Автоматический режим

Кондиционер в зависимости от температуры в помещении автоматически переключается в необходимый режим для создания наилучшего комфорта для вас.



Режимы работы холод / тепло / осушение / вентиляция

Кондиционеры Lorient работают в 4-х режимах для создания микроклимата в помещении и достижения наибольшего комфорта.



Хладагент R410

Мы используем только озонобезопасный фреон в работе нашего кондиционера.



Turbo

Режим позволяет при нажатии одной кнопки перейти в максимальные показатели температуры работы кондиционера, быстро охлаждая или обогревая помещение.



Моющийся фильтр

Фильтр внутреннего блока легко вынимается и моется, что гарантирует постоянный поток чистого воздуха



Режим «Разморозка»

Включается автоматически, в зависимости от внешних условий.

Уважаемый покупатель!

Благодарим вас за удачный выбор и приобретение электрического кондиционера воздуха Lorient. Он прослужит вам долго. Электрический кондиционер воздуха предназначен для охлаждения, обогрева, осушения и вентиляции воздуха в бытовом помещении. Просим вас внимательно ознакомиться с руководством по эксплуатации перед тем, как вы начнете эксплуатацию изделия.

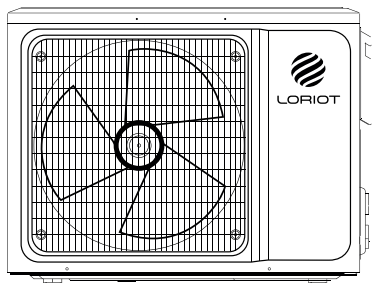
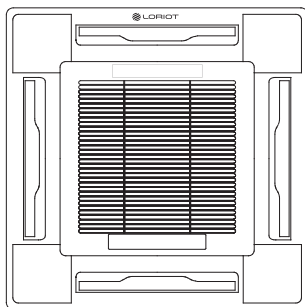

**Модельный ряд электрических кондиционеров воздуха
(сплит-системы) для внутренней установки**

LAC-18TC-IN, LAC-24TC-IN, LAC-36TC-IN,
LAC-48TC-IN, LAC-60TC-IN

**Модельный ряд электрических кондиционеров воздуха
(сплит-системы) для наружной установки**

LAC-18T-OUT, LAC-24T-OUT, LAC-36T-OUT,
LAC-48T-OUT, LAC-60T-OUT

СОДЕРЖАНИЕ

Важная информация	6
Меры предосторожности.....	6
Технические характеристики	8
Условия эксплуатации	9
Описание прибора	9
Комплект поставки	10
Управление прибором.....	10
Режимы работы	15
Руководство по установке кондиционера	19
Габаритные размеры	19
Пространство для установки.....	19
Выбор места установки.....	20
Установка основного блока	20
Установка наружного блока	23
Установка соединительной трубы	26
Установка дренажной трубы	31
Электрические соединения	33
Уход и обслуживание	37
Поиск и устранение неисправностей	38
Гарантийные обязательства.....	40
Утилизация, срок службы, гарантийный срок.....	42
Информация о сертификации	42
Нормативные документы	43
Гарантийный талон.....	43

ВАЖНАЯ ИНФОРМАЦИЯ

Прибор предназначен для охлаждения воздуха в бытовых помещениях.

Производитель оставляет за собой право, без предварительного уведомления покупателя, вносить изменения в конструкцию, комплектацию или технологию изготовления изделия с целью улучшения его свойств. Если после прочтения руководства у вас останутся вопросы по работе и эксплуатации прибора, обратитесь к продавцу или в специализированный сервисный центр для получения разъяснений.

ПРИМЕЧАНИЕ: На изделии присутствует этикетка, на которой указаны все необходимые технические данные и другая полезная информация о приборе. Используйте прибор только по назначению, указанному в данной инструкции.

МЕРЫ ПРЕДОСТОРОЖНОСТИ

1. Не пытайтесь самостоятельно устанавливать кондиционер. Обратитесь к квалифицированному специалисту по установке.
2. При использовании кондиционера, необходимо соблюдать ряд мер предосторожности. Неправильная эксплуатация в силу игнорирования мер предосторожности может привести к причинению вреда здоровью пользователя и других людей, а также нанесению ущерба их имуществу.
3. Электроприбор должен находиться под наблюдением во время его эксплуатации, особенно, если неподалёку от него находятся дети.
4. Не просовывайте пальцы или посторонние предметы через воздуховыпускную решетку внутреннего и наружного блоков, так как это может привести к травме от вращающегося вентилятора и приведет к его поломке
5. Не разрешайте детям самостоятельно включать кондиционер. Дети могут включать кондиционер только под присмотром взрослых.
6. Не пытайтесь самостоятельно ремонтировать кондиционер. Внутренние агрегаты кондиционера находятся под напряжением, это опасно для жизни! Для ремонта изделия обращайтесь в авторизованный сервисный центр.
7. Не используйте устройство, если оно неисправно, или если его уронили или повредили.
8. Не открывайте лицевую панель устройства во время его работы.
9. Не разбирайте и не модифицируйте устройство.
10. Незамедлительно отключите кондиционер от электрической сети, если от него идут странные запахи или дым.
11. Не брызгайте и не лейте воду и другие жидкости на кондиционер.

12. Всегда отключайте кондиционер от электрической сети во время грозы.
13. Всегда отключайте кондиционер от электрической сети, когда он не используется.
14. Перед началом чистки и технического обслуживания кондиционера отключите его от электрической сети. Чистку и техническое обслуживание производите в соответствии с указаниями данного руководства по эксплуатации.
15. Для обеспечения эффективной работы кондиционера эксплуатируйте его в температурно-влажностных условиях, указанных в данном руководстве по эксплуатации.
16. Не используйте опасные химические вещества для чистки устройства и не допускайте их попадания на прибор.
17. При снятии воздушного фильтра не касайтесь металлических частей устройства.
18. Во избежание перегрева и риска возникновения пожара, а также повреждения внутренней электрической сети, не изменяйте длину сетевого шнура и не подключайте устройство через электрические удлинители.
19. Во избежание опасности поражения электрическим током, поврежденный сетевой шнур должен меняться только в авторизованных сервисных центрах квалифицированными специалистами.
20. Во избежание опасности поражения электрическим током не размещайте шнур питания рядом с нагревательными приборами и легковоспламеняющимися или горючими веществами.
21. Не запускайте и не останавливайте устройство посредством подключения или отключения электрического питания.
22. Не нажимайте кнопки на пульте дистанционного управления (ПДУ), чем либо, помимо ваших пальцев.
23. Не используйте устройство, в целях, не предусмотренных этим руководством по эксплуатации

ТЕХНИЧЕСКИЕ ХАРАКТЕРИСТИКИ

Таблица 1.

Общие характеристики системы			LAC-12TC	LAC-18TC	LAC-24TC	LAC-36TC	LAC-48TC	LAC-60TC
Производительность, кВт	Охлаждение		3,76	5,30	7,20	10,50	14,00	17,60
	Обогрев		4,00	5,90	7,90	12,00	14,65	19,35
Номинальная потребляемая мощность, кВт	Охлаждение		1,25	1,73	2,43	3,72	4,64	6,00
	Обогрев		1,31	1,67	2,19	3,41	5,08	6,20
Энергоэффективность, кВт/кВт	Охлаждение	EER/Класс	3,01/B	3,06/B	2,96/C	2,82/C	3,02/B	2,93/C
	Обогрев	COP/Класс	3,05/B	3,53/B	3,60/A	3,52/B	2,88/D	3,12/D
Рабочий ток, А	Охлаждение		5,68	7,87	11,05	7,80	9,30	11,00
	Обогрев		8,00	8,60	11,00	8,20	9,50	11,30
Электропитание			1 фаза, 220-240 В, 50 Гц			3 фазы, 380-415 В, 50 Гц		
Годовое энергопотребление, кВт	Охлаждение		625	842	1025	1862	2318	2847
Максимальная длина трассы, м			25	25	30	30	50	50
Максимальный перепад высот, м			15	15	15	20	30	30
Диаметр жидкостной трубы, мм (дюймы)			Ø6,35 (1/4")	Ø6,35 (1/4")	Ø6,35 (1/4")	Ø6,35 (1/4")	Ø9,52 (3/8")	Ø9,52 (3/8")
Диаметр газовой трубы, мм (дюймы)			Ø12,7 (1/2")	Ø12,7 (1/2")	Ø15,88 (5/8")	Ø15,88 (5/8")	Ø19,05 (3/4")	Ø19,05 (3/4")
Сечение кабеля питания			3x2,5	3x2,5	3x2,5	5x2,5	5x2,5	5x2,5
Сечение межблочного кабеля			5x2,0	5x2,0	3x2,0	4x0,75	4x0,75	4x0,75
Внутренний блок			LAC-12TC-IN	LAC-18TC-IN	LAC-24TC-IN	LAC-36TC-IN	LAC-48TC-IN	LAC-60TC-IN
Расход воздуха внутреннего блока, м ³ /ч			550/700/750	880/950/1100	950/1200/1400	1400/1500/1700	1400/1500/1700	1500/1700/1900
Уровень звукового давления, дБ(А)			33/37/40	35/39/42	37/41/43	41/43/45	41/43/45	43/44/47
Диаметр дренажной трубы, мм			32	32	32	32	32	32
Размеры (ШхВхГ), мм	Без упаковки		575x575x260	575x575x260	830x830x230	840x840x245	830x830x290	830x830x290
	В упаковке		725x725x300	725x725x300	925x925x290	935x935x305	925x925x360	925x925x360
Вес, кг	Без упаковки		18,0	19,0	22,0	26,0	28,0	28,0
	В упаковке		21,0	22,0	27,0	30,0	33,0	33,0
Декоративная панель			LAC-TC-PANEL	LAC-TC-PANEL	LAC-TC-PANEL	LAC-TC-PANEL	LAC-TC-PANEL	LAC-TC-PANEL
Размеры (ШхВхГ), мм	Без упаковки		650x650x30	650x650x30	950x950x45	950x950x45	950x950x45	950x950x45
	В упаковке		700x700x80	700x700x80	1035x1035x80	1035x1035x80	1035x1035x80	1035x1035x80
Вес, кг	Без упаковки		2,5	2,5	6,0	6,0	6,0	6,0
	В упаковке		4,5	4,5	9,0	9,0	9,0	9,0
Наружный блок			LAC-12T-OUT	LAC-18T-OUT	LAC-24T-OUT	LAC-36T-OUT	LAC-48T-OUT	LAC-60T-OUT
Расход воздуха, м ³ /ч			2400	2400	4000	4900	6300	6300
Уровень звукового давления, дБ(А)			56	55	58	58	60	60
Гарантированный диапазон рабочих температур наружного воздуха, °С	Охлаждение		-15 - +43 °С					
	Обогрев		-15 - +24 °С					
Заправочный вес хладагента R410A, г			1200	1200	1900	1900	2900	3000
Компрессор	производитель		HIGHLY	HIGHLY	HIGHLY	HIGHLY	HIGHLY	HIGHLY
Размеры (ШхВхГ), мм	Без упаковки		760x590x288	760x550x250	845x700x330	910x805x360	940x1250x340	940x1250x340
	В упаковке		883x653x412	883x653x412	960x735x430	1030x860x475	1030x1365x430	1030x1365x430
Вес, кг	Без упаковки		34,5	34,0	47,0	60,0	81,0	91,0
	В упаковке		38,5	37,0	50,0	64,0	90,0	102,0
Расстояние между кронштейнами, мм			520	520	623	570	600	600

УСЛОВИЯ ЭКСПЛУАТАЦИИ

Кондиционер необходимо использовать в температурном диапазоне, указанном в таблице 2.

Таблица 2.

Режим	Комнатная температура	Наружная температура
Охлаждение	от 17°C	до 43°C
Обогрев	до 32°C	от -7°C до 24°C

ОПИСАНИЕ ПРИБОРА

Кондиционер состоит из внутреннего и наружного блоков, соединенных трубопроводами. Управление кондиционером осуществляется с пульта дистанционного управления или с панели управления внутреннего блока (если она присутствует в данной модификации прибора).



Рис. 1

1. Внутренний блок
2. Жалюзи распределения воздуха
3. Панель индикации
4. Воздухозаборная решетка
5. Шланг отвода конденсата
6. Трубопроводы холодильного контура (опция)
7. Электропровод (опция)
8. Наружный блок
9. Пульт ДУ

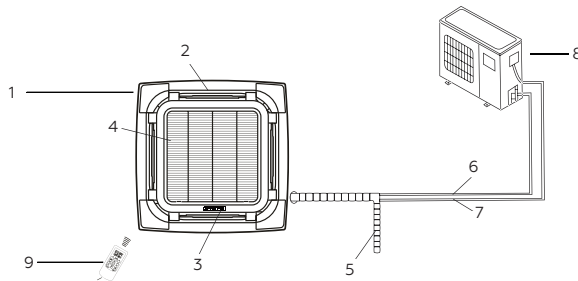

Примечание:

Приобретенный Вами кондиционер может отличаться от кондиционера, схематично изображенного на рисунке.

КОМПЛЕКТ ПОСТАВКИ

В комплектацию кондиционера воздуха (сплит-системы) входит:

1. Блок кондиционера для внутренней установки -1 шт.
2. Блок кондиционера для наружной установки -1 шт.
3. Декоративная панель для внутреннего блока -1 шт.
4. Пульт дистанционного управления -1 шт.
5. Элементы питания для пульта ДУ - 2 шт.
6. Руководство по эксплуатации с гарантийным талоном -1 шт.
7. Упаковка блока внутренней установки -1 шт.
8. Упаковка блока наружной установки -1 шт.
9. Упаковка декоративной панели внутреннего блока -1 шт.

УПРАВЛЕНИЕ ПРИБОРОМ

Управление кондиционером осуществляется с пульта дистанционного управления.



Рис. 2

Дисплей панели

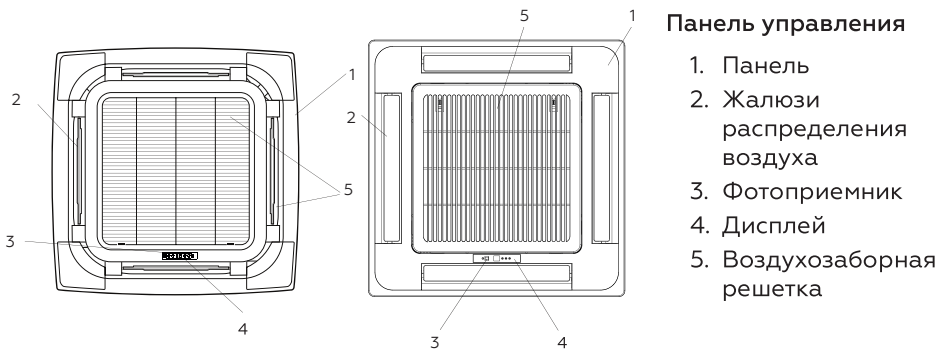

Рис. 3

- А – звуковой излучатель
- В – кнопка ручного запуска
- С – индикатор работы
- Д – индикатор таймера

- Е – индикатор температуры
- Ф – индикатор разморозка/подогрев
- Г – индикатор Alarm
- Н – фотоприемник

Аварийный метод эксплуатации

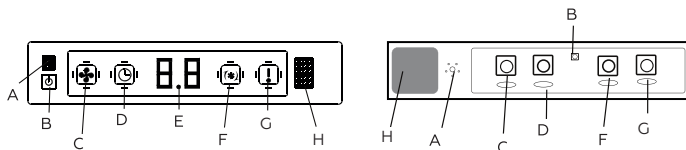

кнопка ручного запуска

Рис. 4

При потере или повреждении дистанционного пульта можно включить или выключить кондиционер при помощи кнопки на панели внутреннего блока. Если кондиционер выключен, нажатие данной кнопки приводит к его включению. Если кондиционер включен, нажатие данной кнопки приводит к его выключению.

Регулировка направления воздушного потока

Регулирование направления потока воздуха в вертикальной плоскости (автоматическое регулирование).

! ВАЖНО!

Не пытайтесь повернуть горизонтальные заслонки вручную!
 Направление потока воздуха вверх и вниз регулируются автоматически вертикальными жалюзи при нажатии соответствующей кнопки на пульте ДУ или панели прибора



Горизонтальные заслонки
(поворот вверх или вниз)

Рис. 5

Ручной режим работы



Рис. 6

1. **TEMP UP (Увеличить)** – Увеличение температуры или времени на одну единицу
2. **TEMP DN (Уменьшить)** – Уменьшение температуры или времени на одну единицу
3. **ON/OFF (Вкл/Выкл)** – Включение/выключение прибора
4. **FAN (Вентилятор)** – Выбор скорости вращения вентилятора: автоматическая/низкая/средняя/высокая
5. **TIMER (Таймер)** – Установка автоматического включения/выключения
6. **SLEEP (Режим сна)** – Активация режима сна
7. **ECO (Экономичный режим)** – При нажатии этой кнопки в режиме охлаждения, температура возрастает на 2°C (по сравнению с установленной температурой)
При нажатии этой кнопки в режиме обогрева, температура снизится на 2°C (по сравнению с установленной температурой)
8. **MODE (Режим)** – Выбор режима работы
9. **TURBO (Максимально)** – При нажатии этой кнопки в режиме охлаждения, прибор будет поддерживать самую низкую температуру – -16°C
При нажатии этой кнопки в режиме обогрева, прибор будет поддерживать самую высокую температуру – 31°C
10. **SWING (Направление)** – Включение или выключение поворота дефлектора
11. **HEALTHY (Режим здоровья)** – Включение/выключение режима здоровья. С помощью данной кнопки осуществляется контроль ионизатора воздуха (опция)
12. **DISPLAY (Дисплей)** – Включение/выключение дисплея (при его наличии)

Индикаторы дисплея дистанционного управления

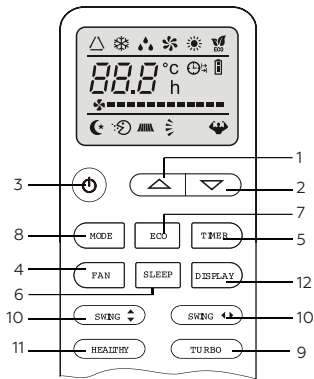

Рис. 7

1. Индикатор автоматического режима
2. Индикатор режима охлаждения
3. Индикатор режима осушения
4. Индикатор режима вентиляции
5. Индикатор экономичного режима
6. Индикатор включения/выключения таймера
7. Индикатор батареи питания
8. Индикатор скоростей вращения вентилятора
9. Индикатор режима сон
10. Индикатор режима здоровья
11. Индикаторы вращения заслонок
12. Индикатор режима турбо

Первичные инструкции пульта дистанционного управления

Как вставлять батарейки

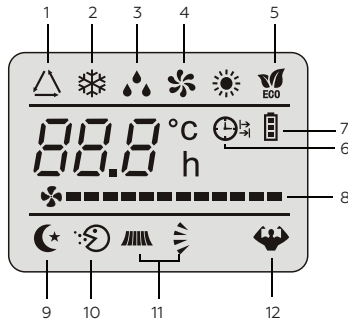

Рис. 8

Снимите крышку с батарейного отсека, сдвинув ее в направлении, указанном стрелкой. Вставьте новые батарейки так, чтобы (+) и (-) батарейки были расположены верно. Закройте батарейный отсек крышкой, сдвинув ее на прежнее место.

- ❗ **Используйте 2 батарейки типа LRO 3 AAA на 1.5 В. (мизинчиковые)**
Не используйте аккумуляторные батарейки. Старые батарейки заменяются новыми при снижении яркости дисплея. Использованные батарейки должны утилизироваться с нормами страны использования.
- ❗ **ВНИМАНИЕ:** После настройки положения переключателя батарейки следует вынуть и вновь совершить описанные выше действия.

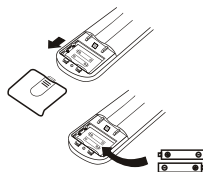

Рис. 9

При первичной установке или смене батареек следует настроить ПДУ. Это очень просто: как только установка батареек окончена, символы (❄️ охлаждение и ☀️ (обогрев) начнут мигать. При нажатии любой кнопки во время появления на экране иконки режима охлаждения, ПДУ настраивается на режим «только охлаждение». При нажатии любой кнопки во время появления на экране иконки режима обогрева, ПДУ настраивается на режим обогрева.

- ❗ **ВНИМАНИЕ:**
Направляйте ПДУ на кондиционер
Между ПДУ и приемником сигнала кондиционера не должно быть никаких лишних предметов. Не оставляйте ПДУ под прямыми солнечными лучами. Храните ПДУ на расстоянии не менее 1 м. от телевизора и других электроприборов.

Рекомендации по размещению и использованию ПДУ (при его наличии)

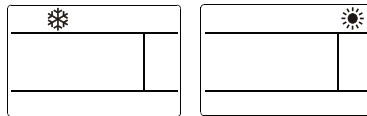
ПДУ может быть размещен на специальной настенной подставке



Рис. 10

РЕЖИМЫ РАБОТЫ

Контроль направления воздушного потока

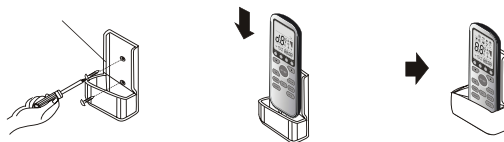

Рис. 11

Выходящий воздушный поток равномерно распределяется по помещению. Можно выбрать оптимальное направление воздушного потока. Кнопка **SWING** (↕) включает функцию «ЗАСЛОНКА», направление воздушного потока чередуется: вверх-вниз для равномерного распределения воздуха в помещении. Кнопка **SWING** (↔) включает функцию «ЗАСЛОНКА», направление воздушного потока осуществляется справа налево.

- В режиме охлаждения расположите заслонки горизонтально;
- В режиме обогрева разверните заслонки вверх, так как теплый воздух поднимается.

Положение дефлекторов, находящихся под заслонками можно настроить вручную. С помощью дефлекторов воздух можно направить влево или вправо.

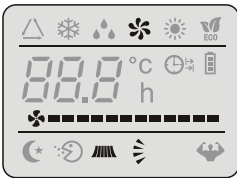
- ❗ **Изменение положения дефлекторов производить только при выключенном приборе!**
- ❗ **ПРИМЕЧАНИЕ:**
Горизонтальный авто-свинг (слева направо) – опция «4D Air flow». Данная опция предназначена для определенных моделей.
- ❗ **ОСТОРОЖНО!**
Никогда не пытайтесь настроить вручную положение заслонок, поскольку это может привести к повреждению сложного и хрупкого механизма!
- ❗ **ОПАСНО!**
Не вставляйте пальцы, или какие-либо предметы в воздуховыпускное отверстие!
Лопасты вентилятора, вращающиеся на большой скорости, могут привести к травме!

Режим охлаждения



Рис. 12

Функция охлаждения позволяет кондиционеру охлаждать комнату и в то же время уменьшает влажность воздуха. Чтобы активировать функцию охлаждения (COOL), нажмите кнопку «MODE» до появления на экране символа ❄️ (COOL). Режим охлаждения активируется нажатием кнопок со стрелками и установке с их помощью температуры более низкой, чем в помещении. Для более успешной работы кондиционера, настройте температуру «△▽», скорость «FAN», направление воздушного потока «SWING» нажатием соответствующих кнопок.

Режим обогрева

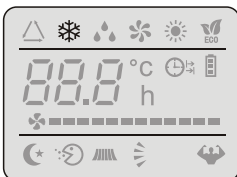

Рис. 13

Функция обогрева позволяет кондиционеру нагревать воздух. Чтобы активировать функцию обогрева (HEAT), нажмите кнопку «MODE» до появления на экране символа ☀ (HEAT). Режим обогрева активируется нажатием кнопок со стрелками и установке с их помощью температуры более высокой, чем в помещении. Для более успешной работы кондиционера, настройте температуру «△▽», скорость «FAN», направление воздушного потока «SWING» нажатием соответствующих кнопок.

- ❗ Данное устройство оборудовано функцией «Hot Start». При включении этой функции запуск осуществляется медленно, и после несколько секунд начинает нагнетать теплый воздух.
- ❗ В режиме нагрева может автоматически включиться режим размораживания для снятия льда с испарителя. Эта процедура может длиться 2-10 минут, вентиляторы останавливаются. После размораживания для снятия льда с испарителя. Эта процедура может длиться 2-10 минут, вентиляторы останавливаются. После размораживания, кондиционер автоматически возвращается в режим нагрева.

Режим таймера

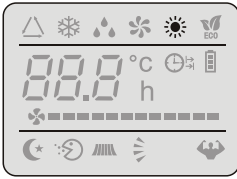

Рис. 14

Таймер включен ☀

Используется для автоматического включения кондиционера. Запрограммировать время включения можно только при выключенном приборе. Нажмите кнопку «TIMER» (Таймер), установите нужную температуру нажатием кнопок со стрелками, снова нажмите кнопку «TIMER», задайте требуемое время с помощью кнопок со стрелками. Нажимайте кнопки со стрелками до тех пор, пока на экране не появится значение временного промежутка, соответствующего времени от момента установки таймера до желаемого момента начала работы кондиционера.

- ❗ **ВАЖНО!** До установки желаемого времени включения прибора, настройте желаемый режим включения с помощью кнопки «MODE» (режим) и скорость вентилятора с помощью кнопки «FAN» (вентилятор) Выключите кондиционер (с помощью кнопки «ON/OFF»)
- ❗ Примечание: чтобы отменить установленную функцию, нужно еще раз нажать кнопку «TIMER».
- ❗ Примечание: при отключении электроэнергии требуется заново установить таймер.

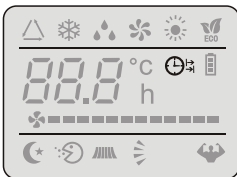
Таймер выключен ⊕⁺

Используется для автоматического выключения кондиционера.

Запрограммировать время выключения можно только при включенном приборе. Нажмите кнопку «TIMER» (Таймер), задайте требуемое время с помощью кнопок со стрелками. Нажимайте кнопки со стрелками до тех пор, пока на экране не появится значение временного промежутка, соответствующего времени от момента установки таймера до желаемого момента завершения работы кондиционера.

- ❗ **Примечание:** чтобы отменить установленную функцию, нужно еще раз нажать кнопку «TIMER».
- ❗ **Примечание:** при отключении электроэнергии требуется заново установить таймер.
- ❗ **Примечание:** когда время установлено верно, функция таймера может быть задана с шагом в полчаса.

Режим вентилятора





Рис. 15

При работе в режиме вентилятора кондиционер просто вентилирует помещение. Для установки режима вентилятора «FAN», нажмите кнопку «MODE» (режим) до появления на дисплее значка .

При нажатии кнопки «FAN» скорость вращения вентилятора меняется в такой последовательности: низкая/средняя/высокая/автоматическая.

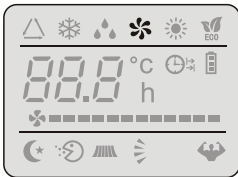
В памяти кондиционера сохранится скорость, которая была установлена в предыдущих режимах работы.

В автоматическом режиме кондиционер самостоятельно выбирает скорость вращения вентилятора и режим работы (охлаждение или обогрев).

Режим осушения





Рис. 16

С помощью этой функции понижается влажность воздуха и создаются более комфортные условия.

Для установки режима осушения, нажмите кнопку «MODE» (режим) до появления на экране символа  (DRY). Функция автоматически изменяет циклы охлаждения и вентиляции.

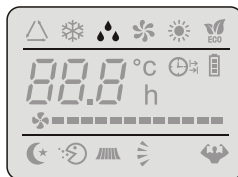
Режим FEEL – автоматический режим



Рис. 17

Автоматический режим.

Для включения автоматического режима работы, нажмите кнопку «MODE» до появления на дисплее символа Δ .

В данном режиме скорость вентилятора и температура задаются автоматически, в соответствии с температурой помещения (анализ воздуха осуществляется датчиком, расположенном во внутреннем блоке) для создания наиболее комфортных условий.

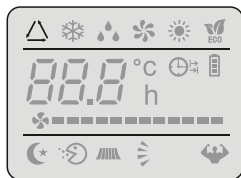
Таблица 3.

t среды	Режим работы кондиционера	Автоматическая t
<20°C	Обогрев (для кондиционеров, оснащенных теплоносителями), вентилятор, (при отсутствии режима обогрева)	23°C
20°C - 26°C	Осушение	18°C
>26°C	Охлаждение	23°C

Для оптимизации работы кондиционера, настройте температуру (+/- 2°C), скорость «FAN», направление воздушного потока «SWING», нажимая указанные кнопки.

Режим сна



Рис. 18

Для активации режима сна, нажмите кнопку «SLEEP» на ПДУ по появления на дисплее символа ☾ .

Функция «режима сна» автоматически настраивает температуру в помещении для создания комфортных условий для сна. В режиме охлаждения или осушения, установленная температура будет автоматически подниматься на 1°C каждые 60 минут. Всего температура поднимается на 2°C за 2 часа.

После 10 часов работы в режиме сна, кондиционер автоматически отключается.

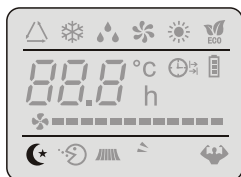
РУКОВОДСТВО ПО УСТАНОВКЕ КОНДИЦИОНЕРА

Габаритные размеры



Рис. 19

Пространство для установки

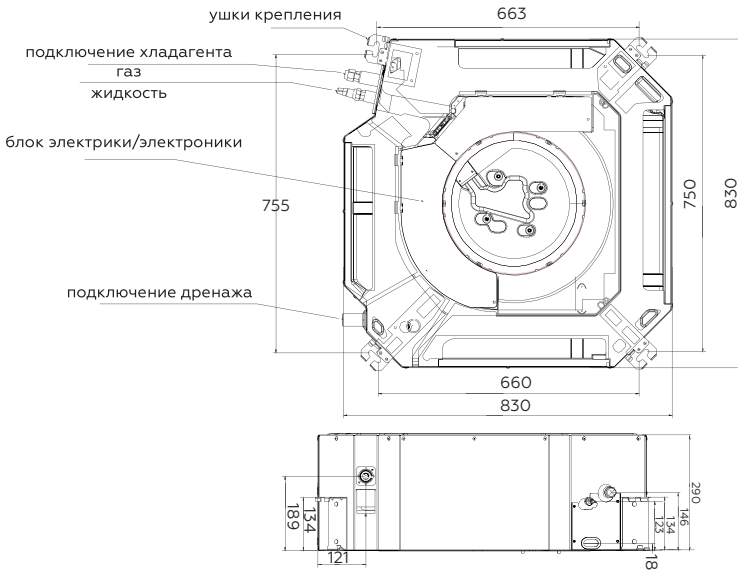

Рис. 20

ВЫБОР МЕСТА ДЛЯ УСТАНОВКИ

Убедитесь, что:

1. Оборудование правильно подобрано для работы в данном помещении.
2. Потолок горизонтальный и его конструкция выдерживает вес оборудования.
3. Входящим и исходящим воздушным потокам ничего не препятствует. Наружный воздух не оказывает сильного влияния на температуру в помещении.
4. Воздушный поток охватывает все помещение.
5. Оборудование установлено вдали от мощных источников тепла.
6. Установка в следующих местах может повлечь за собой повреждение оборудования:
 - местах повышенного содержания в воздухе жиров и масел.
 - местах повышенного содержания в воздухе соли (например, на побережье).
 - местах повышенного содержания в воздухе едких веществ, например, сульфидов.
 - местах неустойчивого электропитания или рядом с оборудованием, создающим помехи в электросети.

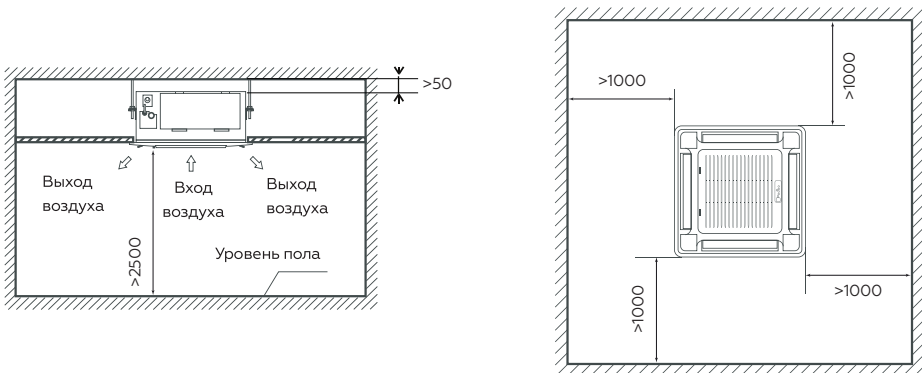
Перед установкой.

Пожалуйста, проверьте надежность внутренних креплений. Если крепление где-то ослабло, пожалуйста, подтяните.

Установка основного блока.

1. Подготовьте потолок (убедитесь в его горизонтальности).
2. Вырежьте в потолке квадратное отверстие размером под внутренний блок (600x600 или 880x880 мм), используя шаблон.
3. Центр отверстия должен совпадать с центром установки блока.
4. Отмерьте необходимую длину трубопровода, трубки отвода конденсата и проводов.
5. Для уменьшения вибрации, пожалуйста, усильте потолок там, где это необходимо.
6. Определите места отверстий для подвесов так, чтобы они совпадали с отверстиями на монтажной панели.
7. Просверлите 4 отверстия 12 мм, глубиной 50-55 мм в выбранных местах. Затем закрепите в них подвесы (шпильки, крюки и т.п.).
8. Лицевая панель должна закрывать подвесы, поэтому отмерьте их необходимую длину заранее.
9. Закручивайте равномерно 4 шестигранные гайки на подвесах для ровной горизонтальной установки блока.
10. Для проверки горизонтальности установки блока используйте уровень.

11. Если блок неправильно установлен, то возможны проблемы с отводом конденсата и поплавковый датчик может работать некорректно. Это может привести к протечкам конденсата.
12. Отрегулируйте блок таким образом, чтобы расстояние между краями отверстия в потолке и сторонами блока было одинаковым со всех 4-х сторон.
13. Нижняя часть блока должна быть утоплена в потолок на 10-12 мм.
14. После того, как позиция блока будет выверена, надежно зафиксируйте его, затяните гайки.

Установка декоративной панели

⚠ ВНИМАНИЕ: Никогда не кладите панель лицевой частью на пол или другие поверхности. Никогда не роняйте или не ударяйте панель.

Снятие лицевой решётки.

1. Одновременно сместите два фиксирующих ползунка, затем потяните ее слегка в горизонтальном направлении.
2. Отклоните ее на угол 30 градусов и снимите.

Снятие установочных заглушек в четырех углах.

1. Выкрутите болты и снимите их.
2. Вставьте гибкий фланец в отверстие в стене для поддержания его чистоты и сохранности.



Рис. 21

Рис. 22



Рис. 23

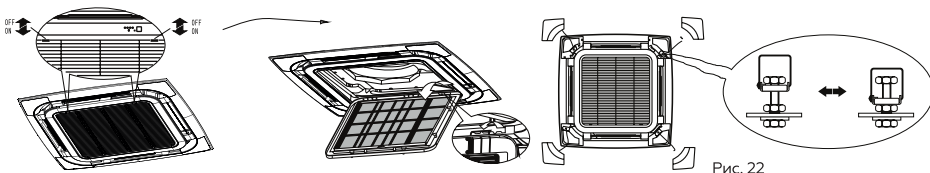

Рис. 24

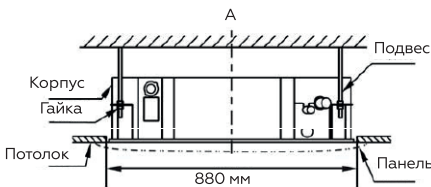

Рис. 25

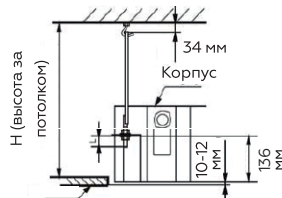

Установка

1. Выровняйте положение привода жалюзи.
2. Закрепите крепления панели электродвигателя привода жалюзи и его противоположной стороны к соответствующему накопителю влаги. Затем отогните два других крепления соответствующего крепления подвеса корпуса.
3. Выровняйте 4 крепления панели, сохраняя панель в горизонтальном положении, затем прикрутите панель к потолку.
4. Регулируя панель, слегка подгоните центр панели к центру отверстия. Убедитесь, что крепления в 4-х углах корпуса надёжно закреплены и надёжно затянуты.
5. Продолжайте закручивать винты крепления панели пока поролоновый уплотнитель не сожмётся до 4-6 см. Кромка панели должна плотно прилегать к потолку.
6. Проследите, чтобы провод привода жалюзи не был намотан вокруг поролонового уплотнителя.

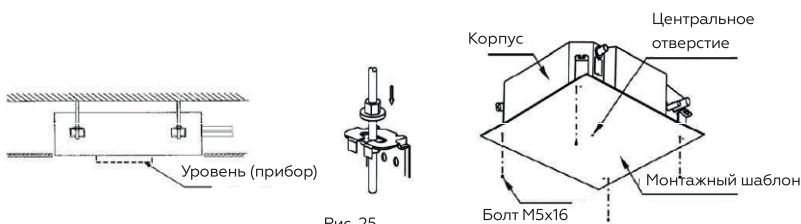
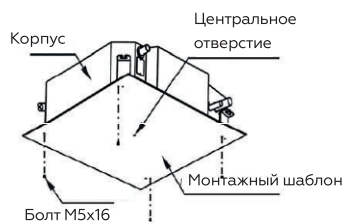

Рис. 26

7. Если после того, как крепежные винты будут полностью затянуты, останется щель между панелью и потолком, необходимо снова подтянуть гайки подвесов блока.
8. Вы можете регулировать высоту расположения внутреннего блока через открытые лючки, расположенные по 4 углам панели, если это не влияет на трубки подвода воды и отвода конденсата.
9. Подвесьте на место воздухозаборную решётку, затем подключите питание мотора привода жалюзи, затем подключите панель управления.
10. Закройте воздухозаборную решётку.
11. Установите на место угловые установочные крышки.

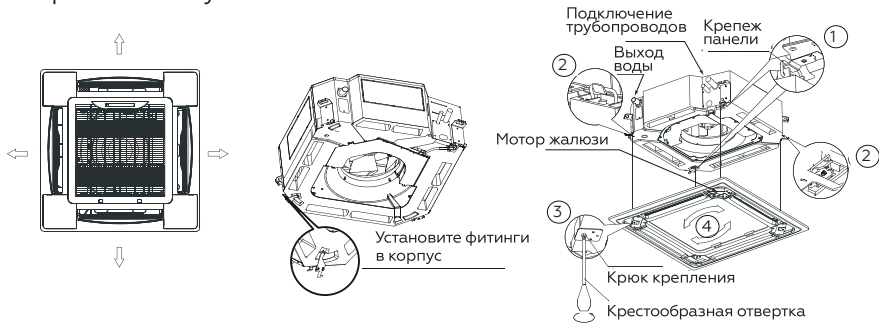

Рис. 27

УСТАНОВКА НАРУЖНОГО БЛОКА

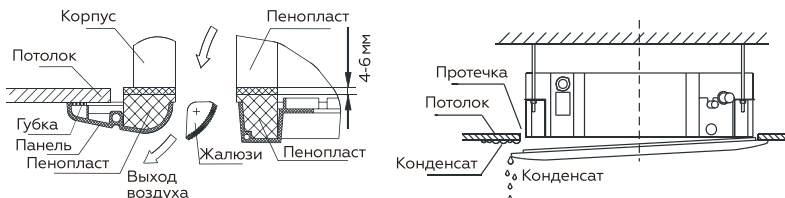

Рис. 28

Таблица 4

Модель	A	B	C	D	E
LAC-12T	605	780	288	521	290
LAC-18T	605	780	288	521	290
LAC-24T	650	900	304	753	349
LAC-36T	805	900	358	675	398

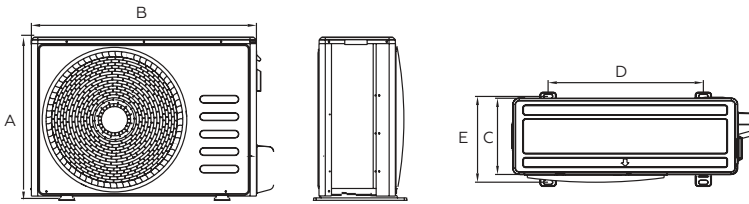

Рис. 29

Таблица 5

Модель	A	B	C	D	E
LAC-48T	605	780	288	521	290
LAC-60T	650	900	304	753	349

Меры предосторожности:

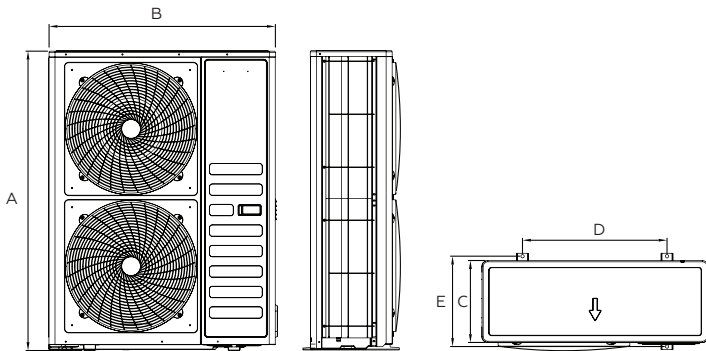
1. Не устанавливайте блок на открытом солнце, а также вблизи отопительных приборов.
2. Если установка блока в таком месте неизбежна, закройте его защитным экраном.
3. Если блок будет устанавливаться на побережье или на большой высоте, т.е. в местах, где дует сильный ветер, необходимо устанавливать его вдоль стены, чтобы обеспечить нормальные условия работы блока.



Рис. 30

4. При необходимости используйте экран.
5. При очень сильном ветре необходимо предотвратить задувание воздуха в наружный блок.
6. Наружный и внутренний блоки должны располагаться как можно ближе друг к другу. Минимальные расстояния между наружным блоком и препятствиями, показанные на монтажных схемах, могут отличаться от расстояний в условиях монтажа в герметичном помещении. Необходимо оставить открытый доступ в трех направлениях.

Необходимые расстояния для монтажа и обслуживания

Во избежание снижения эффективности из-за ограниченного притока или циркуляции воздуха, по возможности удалите расположенные вблизи блока препятствия. Минимальные расстояния между наружным блоком и препятствиями, показанные на монтажных схемах, могут отличаться от расстояний в условиях монтажа в герметичном помещении. Необходимо оставить открытый доступ в двух направлениях из трех.

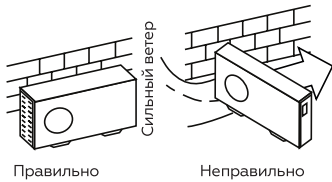

Рис. 31



Рис. 32

Перемещение и установка

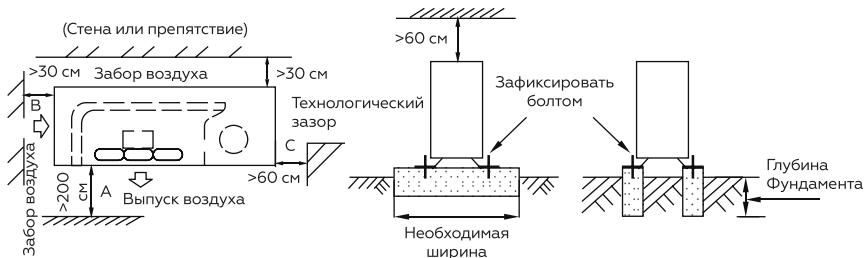
1. При подъёме оборудования на стропях необходимо соблюдать осторожность, так как центр тяжести прибора не совпадает с его геометрическим центром.
2. Не закрывайте воздухозаборные устройства наружного блока во избежание повреждения агрегата.
3. Никогда не прикасайтесь к вентилятору руками или другими предметами во время работы блока.
4. Не наклоняйте блок более чем на 45 градусов и не кладите на боковую сторону.
5. Надёжно зафиксируйте опоры блока болтами во избежание его опрокидывания при землетрясении или сильном ветре.
6. Сделайте бетонный фундамент.
7. Закрепите фланец и заизолируйте его (Рис. 33).
8. Установите трубопровод (Рис.34).
9. Проследите, чтобы на трубопроводе не было заломов, резких изгибов, и сужений.

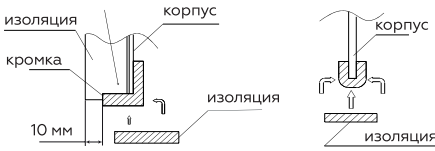

Рис. 33



Рис. 34

А) Большой угол

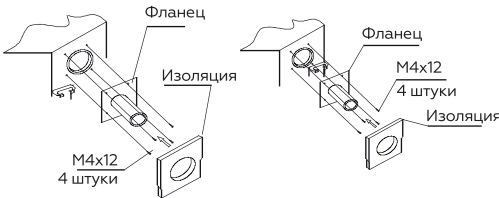

Неправильно

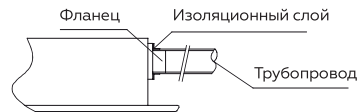
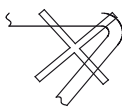
В) Много поворотов



Неправильно

С) Сужение диаметра

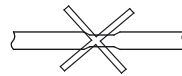

Неправильно

Рис. 35

УСТАНОВКА СОЕДИНИТЕЛЬНОЙ ТРУБЫ

Меры предосторожности:

1. Не допускайте попадания воздуха, пыли или иных материалов в трубопроводы во время их монтажа.
2. Монтаж соединительной трубы нельзя начинать до окончательной установки наружного и внутреннего блоков.
3. Соединительная труба должна оставаться сухой, не допускайте попадания в нее влаги во время монтажа.
4. При разнице высот более 5 метров и если наружный блок установлен выше внутреннего, предусмотрите установку масло подъёмных петель через каждые 3 метра подъема! При невыполнении данного условия возможен выход оборудования из строя из-за невозврата масла в компрессор.

Процедура соединения труб:

1. Измерьте необходимую длину соединительной трубы, затем выполните следующие операции.
2. Сначала соедините трубу с внутренним блоком, затем с наружным.
3. Согните трубу нужным образом, соблюдая осторожность, чтобы не повредить ее.



Примечание:

По гибке труб:

- Угол изгиба не должен превышать 90 градусов.
- Начинайте сгибать трубу с ее середины. Радиус изгиба должен быть как можно больше.
- Не сгибайте трубу более трех раз.

4. Согните соединительную трубку.
5. Отрежьте требуемую вогнутую часть по изгибу изоляционной трубы. Затем заизолируйте трубу (обмотайте ее изоляционной лентой после сгибания). Во избежание повреждения изгибайте трубку по максимально возможному радиусу. Для того чтобы согнуть трубку по небольшому радиусу, используйте гибочное приспособление.

Установите трубы

1. Просверлите отверстие в стенке (под размер стеновой проходки, диаметром 90-105 мм), затем установите соединительные фитинги, такие как стенная проходка и ее крышка.
2. Надёжно привяжите кабели к соединительной трубе лентой. Не допускайте попадания воздуха внутрь трубы, так как это может привести к образованию конденсата и его протечкам.
3. Вставьте соединительную трубу через проходку в стене с наружной стороны. Соблюдайте осторожность, чтобы не повредить остальные трубопроводы.

Соедините трубы

1. При выполнении операций соединения и отсоединения труб необходимо использовать одновременно два гаечных ключа.



Рис. 36

Развальцовка труб (Рис. 37)

1. Перед развальцовкой труб не забудьте надеть на трубопроводы изоляцию и надеть гайки
2. Отрежьте кромку трубы труборезом.



Рис. 37

! Внимание!

Не используйте ножовку или лобзик для резки трубы. Это может привести к поломке оборудования из-за попадания опилок в трубопровод.

3. Обработайте кромку трубы римером (рис.38).
4. Держите трубу кромкой вниз во избежание попадания опилок в трубу.

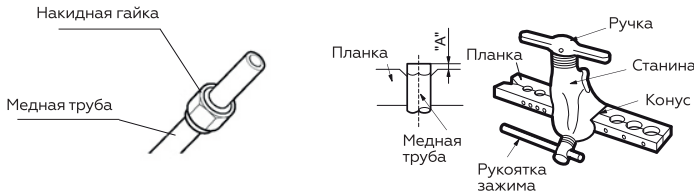

Рис. 38

Осторожно!

При слишком большом моменте, возможно повреждение раструба, при слишком маленьком моменте соединение будет негерметичным. Определить необходимый момент можно согласно следующим данным (Таблица 6):

Таблица 6

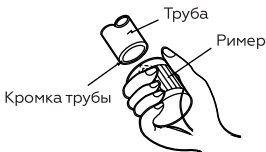
Размер трубы, мм	Момент затягивания	Размер машинной обработки раструба (А)
Ø6,35	14-17 Н*м	98-120 Н*м
Ø9,52	32-40 Н*м	12,0-12,4 мм
Ø12,7	50-60 Н*м	15,4-15,8 мм
Ø15,88	62-75 Н*м	18,6-19,0 мм
Ø19,05	98-120 Н*м	22,9-23,3 мм

Установите медную трубу в планку держателя так, чтобы кончик трубы был установлен на расстояние «А» (Таблица 7).

Таблица 7

Диаметр трубы, мм	Максимальное расстояние (А), мм	Минимальное расстояние (А), мм
Ø6,35	1,3	0,7
Ø9,52	1,6	1
Ø12,7	1,8	1
Ø15,88	1,8	1
Ø19,05	1,9	1,1



Рис. 39

Запорный вентиль наружного блока должен быть полностью закрыт (в исходном состоянии). При каждом подсоединении трубы необходимо сначала немного отвернуть гайки со стороны запорного вентиля, затем сразу же (в течение 5 минут) подсоединить раструб. Если гайки будут оставаться открученными более продолжительное время, в систему может попасть пыль или грязь, что впоследствии может привести к неисправности.

Полностью закрутите гайки в месте соединения труб сначала руками, на 2-3 оборота, а после ключами, как показано на рисунке (Рис. 39). Используйте 2 ключа для затяжки гаек. Свакуумируйте систему после соединения обеих труб хладагента с внутренним блоком. Затем закрутите гайки в монтажно-ремонтных точках.

! Внимание!

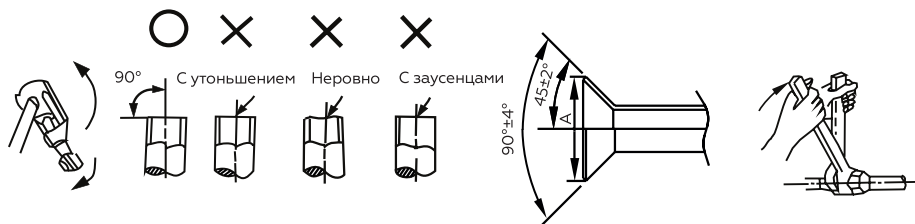
Заводская заправка блока рассчитана на монтаж не более 5 метров. При монтаже более 5 метров дозаправьте блок согласно следующим данным (Таблица 8).

Таблица 8

Модель	Макс. длина, м	Макс. перепад высоты, м	Дозаправка, L>5м
LAC-12T	25	15	(L-5)*0,054кг
LAC-18T	30	20	(L-5)*0,054кг
LAC-24T	50	30	(L-5)*0,054кг
LAC-36T	50	30	(L-5)*0,054кг

Пожалуйста, перед добавлением хладагента убедитесь, что вы добавляете хладагент нужной марки. Марку используемого хладагента можно найти на корпусе внутреннего или наружного блока.

Запишите объем залитого хладагента для дальнейшего технического обслуживания.

Удаление воздуха вакуумным насосом*

*(Рекомендации по использованию раздаточной гребенки см. в руководстве по эксплуатации вакуумного насоса).

! Внимание!

Используйте правильное оборудование при работе.

1. Отверните и снимите технологические гайки запорных вентилях А и В, соедините заправочный шланг раздаточной гребенки с технологической муфтой запорного вентиля А. (Оба запорных вентиля А и В должны быть закрыты).
2. Соедините патрубок заправочного шланга с вакуумным насосом.
3. Полностью откройте нижний рычаг раздаточной гребенки (см. Рис. 40).
4. Включите вакуумный насос. Как только начнется откачка, немного ослабьте гайку технологического штуцера запорного вентиля В, чтобы определить, поступает ли воздух внутрь (по изменению звука работы насоса; при этом показания мультиметра должны быть ниже нуля). Затем снова закрутите гайку.
5. По окончании откачки полностью закройте нижний рычаг раздаточной гребенки и отключите вакуумный насос. После 15 минут работы насоса проверьте показания мультиметра, он должен показывать $1.0 \cdot 10^{-6}$ Па (-76 см. рт.ст.).
6. Ослабьте и снимите квадратные крышки запорных вентилях А и В, чтобы полностью открыть вентили, затем зафиксируйте их.
7. Отсоедините заправочный шланг от технологического патрубка запорного вентиля А, закрутите гайку.



Рис. 40

Диаметр трубы, мм	Момент затяжки			Защитная гайка
	Вал вентиля	Крышка вентиля		
Ø6,4	5-7	шестигранник 4 мм	13.5-16.5	11.5-13.9
Ø9,5			18-22	
Ø12,7	7-9	шестигранник 6 мм	23-27	
Ø15,9			35-40	
Ø19,1	11-13			

! Внимание!
 Перед опробованием все запорные вентили необходимо открыть. Каждый кондиционер имеет два запорных вентиля разных размеров со стороны наружного блока, функционирующих как нижний запорный вентиль и верхний запорный вентиль, соответственно.

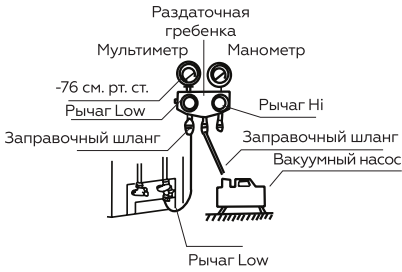

Рис. 41

Проверка герметичности

Проверьте герметичность мест соединения с помощью течеискателя или мыльной пены.

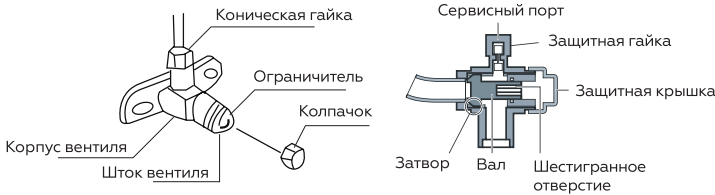

Рис. 42

! Примечание:
 А – нижний запорный вентиль
 В – верхний запорный вентиль
 С, D – патрубки для соединения трубы с внутренним блоком.

Изоляция

Изоляционный материал должен закрывать все открытые части раструбных соединений с газовой и жидкостной сторон и трубу с хладагентом. Не допускается наличие зазоров между ними. Некачественная изоляция может быть причиной образования конденсата.

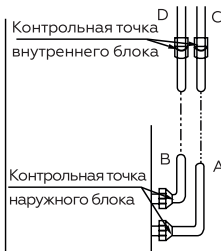
УСТАНОВКА ДРЕНАЖНОЙ ТРУБЫ

Установите дренажную трубу внутреннего блока

В качестве дренажной трубы можно использовать полиэтиленовую трубу наружным диаметром 26 мм. Ее можно приобрести в магазине или у местного торгового представителя компании. Вставьте один конец дренажной трубы в сливную трубу блока и прочно соедините трубы с помощью зажима сливной трубы.

! Внимание!

Соблюдайте осторожность, чтобы не повредить трубу внутреннего блока.

- Сливная труба внутреннего блока и дренажная труба (особенно ее часть, проходящая внутри помещения) должны быть равномерно закрыты оболочкой сливной трубы (соединительные приспособления) и прочно зафиксированы зажимом, чтобы предотвратить попадание воздуха и образование конденсата.
- Для предотвращения перетока воды в кондиционер при его остановке, дренажную трубу необходимо проложить с уклоном в сторону наружного блока (слива) свыше 1/ 50. Необходимо также избегать образования пузырей, выпуклостей и скоплений воды.
- Не тяните сильно за дренажную трубу, чтобы не сместить корпус.
- Через каждые 1-1,5 метра по длине трубы необходимо установить опоры, чтобы предотвратить деформацию трубы. Либо можно привязать дренажную трубу к соединительной трубе.
- Если дренажная труба слишком длинная, лучше проложить ее часть, находящуюся внутри помещения, через защитную трубу для предотвращения ее провисания.
- Если выходное отверстие дренажной трубы располагается выше точки ее соединения с насосом, форма ее подъема должна быть как можно ближе к вертикали, а расстояние от корпуса до подъема должно быть не менее 200 мм, в противном случае при остановке кондиционера вода будет переливаться в него.
- Конец дренажной трубы должен быть выше земли или нижней точки дренажа как минимум на 50 мм, он не должен находиться в воде.
- Если дренаж выводится непосредственно в канализацию, необходимо изогнуть трубу, чтобы обеспечить наличие гидрозатвора, препятствующего проникновению неприятных запахов в помещение через дренажную трубу.



Рис. 43

Проверка дренажа

Убедитесь в отсутствии препятствий по длине дренажной трубы.

В строящихся зданиях эту проверку необходимо выполнить до зашивки потолка.

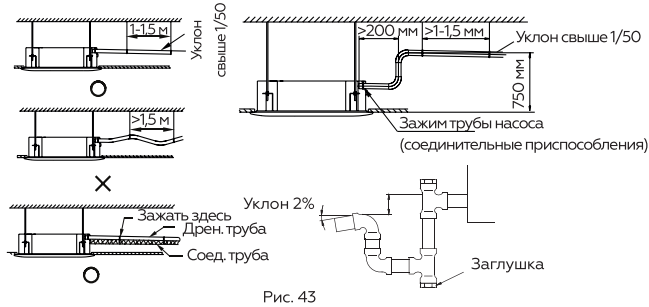

Рис. 44

1. Снимите крышку для тестирования, залейте около 2000 мл воды в бачок через трубку для заливки.
2. Включите питание и запустите кондиционер в режиме охлаждения. Прислушайтесь к звуку от дренажной трубы. Убедитесь в том, что вода сливается (учитывая длину дренажной трубы, вода может появиться с задержкой примерно на 1 минуту), проверьте герметичность соединений.

3. Остановите кондиционер, отключите питание, установите на место крышку для тестирования.

! Внимание!

В случае обнаружения неисправности, ее необходимо немедленно устранить.

При ремонте и техническом обслуживании кондиционера, слейте воду, открыв сливную пробку. Перед началом работы установите пробку на место во избежание утечки.

Установка сливного штуцера



Рис.45

Вставьте прокладку в сливной штуцер, затем вставьте штуцер в отверстие поддона наружного блока, поверните на 90 градусов, чтобы зафиксировать его. Наденьте на штуцер сливной шланг (можно приобрести в магазине), если необходимо слить конденсат из наружного блока во время работы в режиме обогрева.

ЭЛЕКТРИЧЕСКИЕ СОЕДИНЕНИЯ

! Внимание!

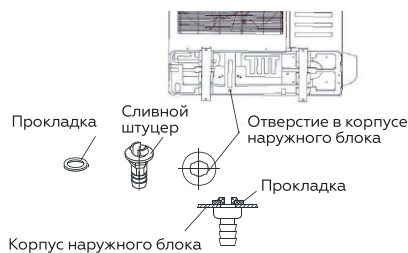
1. Кондиционер должен быть запитан от отдельного источника с требуемым номинальным напряжением.
2. Внешний источник питания кондиционера должен иметь провод заземления, соединенный с заземлением внутреннего и наружного блока.
3. Монтаж электропроводки должен осуществляться персоналом, имеющим необходимую квалификацию, в соответствии с электрическими коммутационными схемами.
4. В электропроводке должен быть предусмотрен электрический разъединитель, обеспечивающий физическое разъединение контактов всех активных проводников, в соответствии с национальными требованиями к монтажу электроустановок.
5. Силовая и сигнальная проводка должны быть проложены таким образом, чтобы предотвратить их воздействие друг на друга и их контакт с соединительной трубой или корпусом запорного вентиля.
6. Длина проводки кондиционера составляет 6м. Для удлинения используйте провода того же типа и необходимой длины. Скрутки проводов не допускаются, соединения должны быть пропаяны и покрыты изоляционной лентой.
7. Не включайте питание, пока не проведена полная проверка электропроводки.

Схема для для внутренних блоков
(модель LCAC-12/18TC)



Схема для для наружных блоков
(модель LCAC-12/18T)



Схема для для внутренних блоков
(модель LCAC-24TC)

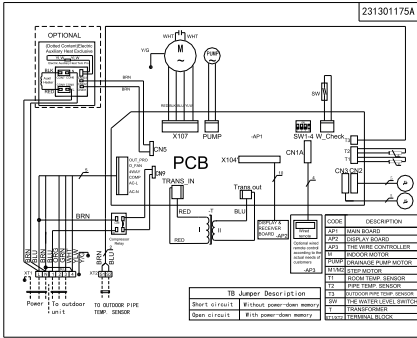

Схема для для наружных блоков
(модель LCAC-24T)

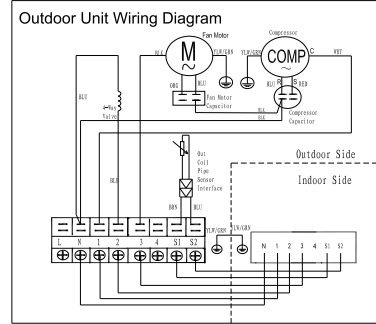

Схема для для наружных блоков
(модель LCAC-36T)

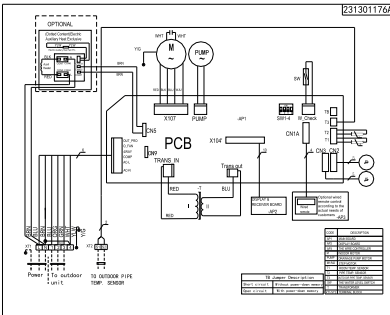

Схема для для наружных блоков
(модель LCAC-48T)

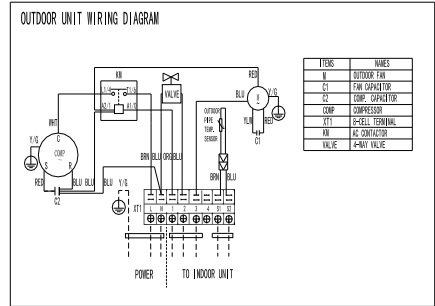

Схема для наружных блоков LAC-12/18T

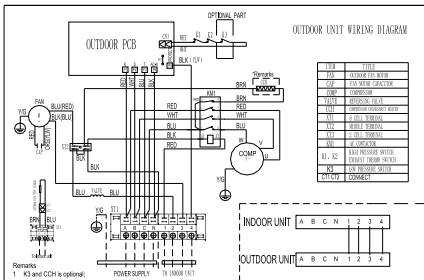

Схема для наружных блоков LAC-24T

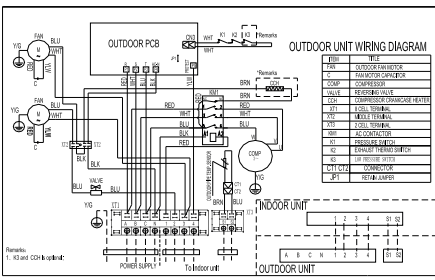

Схема для наружных блоков LAC-36T

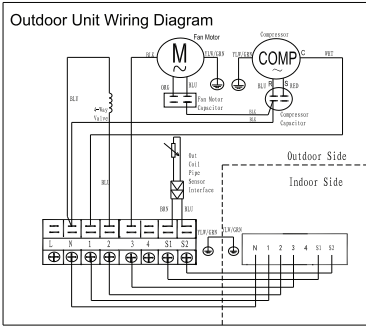

Схема для наружных блоков LAC-48/60T

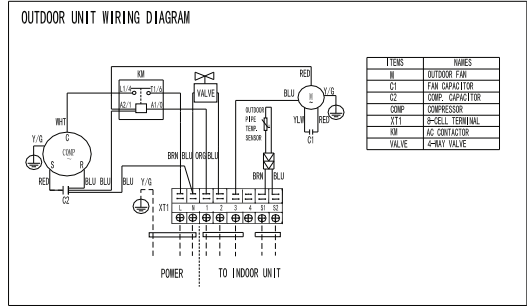

Схема соединений

Модели LAC-12/18

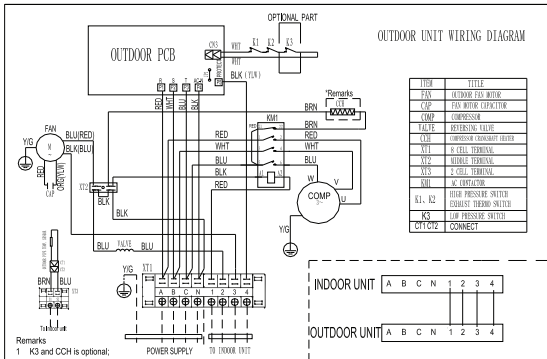

Модели LAC-24

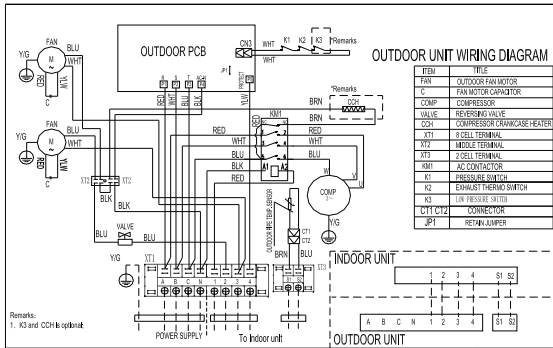
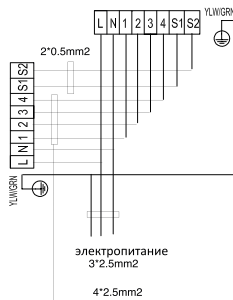
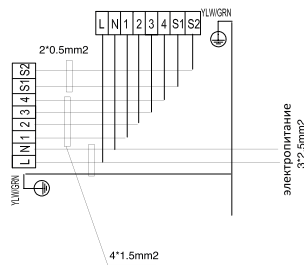

Модели LAC-36, LAC-48, LAC-60

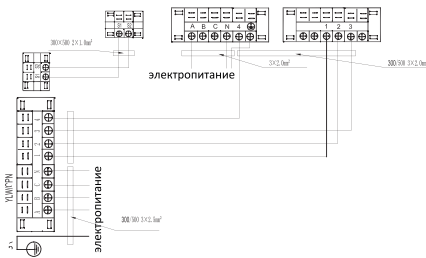

УХОД И ОБСЛУЖИВАНИЕ

Перед тем, как приступить к чистке, отключите кондиционер от электросети.

Чистка внутреннего блока и пульта дистанционного управления:

Чистку внутреннего блока и пульта ДУ выполняйте сухой мягкой тканью. Если внутренний блок слишком загрязнен, смочите ткань холодной водой. Запрещается чистить влажной тканью пульт ДУ.

Во избежание повреждения краски или деталей кондиционера не пользуйтесь для чистки щетками и не оставляйте их на поверхности внутреннего блока. Во избежание повреждения поверхности или деформации деталей кондиционера не пользуйтесь для чистки бензином, растворителями, чистящими порошками или другими химически активными веществами.

Перед длительным перерывом в работе кондиционера:

1. Включите кондиционер на несколько часов в режиме вентиляции. Это позволит полностью просушить его внутренние полости.
2. Отключите кондиционер от электросети.
3. Извлеките из пульта ДУ элементы питания.

Предпусковые проверки:

- Убедитесь, что воздушный фильтр установлен.
- Убедитесь, что воздухозаборная и воздуховыпускная решетки наружного блока не загорожены посторонними предметами.

Чистка воздушного фильтра:

Воздушный фильтр очищает воздух, поступающий в кондиционер, от пыли и посторонних частиц. При загрязнении фильтра производительность кондиционера резко снижается. При постоянной эксплуатации кондиционера фильтр следует чистить каждые две недели. Если кондиционер установлен в помещении с запыленной атмосферой, то воздушный фильтр следует чистить чаще.

Для извлечения фильтра:

1. Откройте панель внутреннего блока и извлеките воздушные фильтры.
2. Очистите фильтр пылесосом, или сполосните его в чистой воде.
3. Если фильтр сильно загрязнен, почистите его мягкой щеткой и промойте в слабом моющем растворе, затем просушите в прохладном месте.
1. При чистке фильтра пылесосом, держите его загрязненной поверхностью вверх.
2. При промывании фильтра в воде, держите его загрязненной поверхностью вниз.
3. Не сушите фильтр на солнце или вблизи огня.
4. Установите воздушный фильтр в исходное положение и закройте панель

ПОИСК И УСТРАНЕНИЕ НЕИСПРАВНОСТЕЙ

В случае возникновения аварийных ситуаций обратитесь к способам устранения неисправностей, указанных в таблице 6.

В случае невозможности решения проблем указанными способами обратитесь в сервисный центр.

Таблица 10

Неполадка	Вероятная причина	Устранение причины
Прибор не работает	Отключение электропитания/вилка не включена в розетку	Подключите электропитание/вставьте вилку в розетку
	Повреждение вентилятора наружного или внутреннего блока	Заменить в специализированном сервисном центре
	Повреждение термомагнитного прерывателя цепи компрессора	Заменить в специализированном сервисном центре
	Поврежден предохранитель или плавкий предохранитель	Заменить в специализированном сервисном центре
	Повреждены контакты или вилка не включена в розетку	Заменить в специализированном сервисном центре или включить вилку в розетку
	Иногда работа останавливается для предохранения прибора	Обратиться в специализированный сервисный центр
	Напряжение в сети ниже или выше допустимого для прибора	Обеспечьте напряжение питания аппарата 220 В
	Активна функция включения таймера	Отключите таймер
	Поврежден щит электронного управления	Обратиться в специализированный сервисный центр
Неприятный запах	Загрязнен фильтр	Почистите фильтр
Из воздуховыпускного отверстия идет туман	Это происходит, если воздух в комнате становится очень холодным, например в режимах «Охлаждение» и «Осушение»	Увеличьте температуру
Странный звук	Звук возникает из-за расширения и сжатия передней решетки от смены температур и не свидетельствует о наличии проблемы.	
Недостаточный поток теплого или холодного воздуха	Неподходящая настройка температуры	Настройте температуру
	Отверстия входа или выхода воздуха заслонены чем-либо	Устраните заслон
	Грязный воздушный фильтр	Почистите фильтр
	Вентилятор настроен на минимальную скорость	Увеличьте скорость вращения вентилятора
	Другие источники тепла в помещении	Устраните другие источники тепла
	Нет хладагента	Обратиться в специализированный сервисный центр
Прибор не работает	ПДУ находится на слишком большом расстоянии от внутреннего блока	Поднесите ПДУ ближе к устройству
	Батарейки ПДУ сели	Замените батарейки
	Между ПДУ и внутренним блоком находятся препятствия	Устраните препятствия
Дисплей выключен	Функция «LIGHT» (свет) активна	Отключите данную функцию (опция)
	Отключение электропитания	Включите электропитание

КОДЫ ОШИБОК

Сообщение об ошибках на дисплее

При возникновении ошибки, дисплей внутреннего блока показывает следующие коды ошибок, приведенные в таблице 5.

Таблица 11

Код ошибки	Защита или ошибка
E1 мигает LED TIMER	Датчик температуры воздуха внутреннего блока неисправен
E2 мигает LED RUN	Датчик температуры испарителя внутреннего блока неисправен
E3 мигает LED PRE/DEF	Датчик температуры конденсатора внутреннего блока неисправен
E4 мигает PRE/FER+ALARM	Наружный блок неисправен (см. наружный блок)
E1 мигает LED TIMER	Переполнение ванночки для сбора конденсата
Ed мигает RUN+TIMER	Ошибка EEPROM

Немедленно выключите кондиционер и отсоедините шнур от сети, если:

- Работающий прибор издает непонятные звуки;
- Поврежден щит электронного управления;
- Повреждены плавкие предохранители или выключатели;
- В прибор попала вода или какие-либо предметы;
- Кабели или розетка перегрелись;
- От прибора исходит сильный запах.

Уважаемые покупатели!

В случае возникновения вопросов или проблем, связанных с кондиционерами торговой марки LORIoT и ее сервисным обслуживанием, просим вас обращаться к продавцу/региональному представителю или в ближайший авторизованный сервисный центр TM LORIoT.

Мы сможем помочь вам квалифицированно и в кратчайшие сроки.

Информация по сервисным центрам находится на сайте: www.loriot.ru

ГАРАНТИЙНЫЕ ОБЯЗАТЕЛЬСТВА

Условия гарантийных обязательств на технику LORIoT.

Уважаемый покупатель!

Поздравляем вас с приобретением техники LORIoT.

Во избежание излишних проблем просим вас внимательно ознакомиться с информацией, содержащейся в гарантийном талоне и инструкции по эксплуатации.

Настоящая гарантия действительна в течение 36 (тридцать шесть) месяцев на все изделия с даты покупки изделия покупателем при соблюдении условий, перечисленных ниже, если рекомендованные режимы эксплуатации полностью соблюдены.

Официальный срок службы кондиционеров – 10 лет, при условии соблюдения всех правил эксплуатации.

Если ваше изделие LORIoT нуждается в гарантийном обслуживании, обращайтесь в Специализированные Сервисные Центры. Настоящая гарантия предусматривает безвозмездное устранение недостатков товара в течение гарантийного срока.

Гарантия действительна на территории Российской Федерации при соблюдении следующих условий:

1. Данное изделие должно быть куплено на территории Российской Федерации.
2. Данное изделие должно быть использовано в соответствии с инструкцией по эксплуатации (прилагается к изделию). В случае нарушения правил хранения, транспортировки, установки и эксплуатации, изложенных в инструкции по эксплуатации, гарантия не действительна.
3. Гарантия действительна только при наличии чётко, правильно и полностью заполненного настоящего гарантийного талона (с подписью и печатью Продавца). Без предъявления данного талона, в случае отсутствия в нём полной информации или при наличии каких-либо изменений в талоне, Специализированные Сервисные Центры вправе отказать в проведении гарантийного ремонта.
4. Гарантия не действительна:
 - а) если изделие, предназначенное для бытовых нужд, использовалось в коммерческих или иных целях

- б) гарантия не распространяется на расходные материалы, необходимые как для монтажа изделия, так и для его эксплуатации, а также на повреждения или поломки, возникшие в следствии использования ненадлежащих расходных материалов
- в) если изделие имеет механические повреждения
- г) если изделие ремонтировалось, или в нём произведены изменения не в авторизованном сервисном центре
- д) если использовались ненадлежащие расходные материалы или запасные части
- е) если неисправность вызвана попаданием внутрь изделия посторонних предметов, веществ, жидкостей, насекомых
- ж) если неисправность вызвана стихийными бедствиями, пожаром, бытовыми и другими факторами, не зависящими от производителя
- з) если повреждения вызваны несоответствием параметров источников питания и связи соответствующим государственным стандартам
- и) в случае любых изменений в установке, настройке и/или программировании
- к) в случае внесения несанкционированных изменений в гарантийный талон (поправок и исправлений)
- л) если серийный номер или номер модели на изделие изменён, удалён, стёрт или неразборчивый
- м) гарантия не распространяется на расходные материалы, например: фильтры, батареи и т.п. В соответствии с указаниями инструкции по эксплуатации
- н) гарантия не предусматривает чистку изделия, плановое техническое обслуживание и замену расходных материалов и запчастей, пришедших в негодность ввиду нормального износа и/или истечения срока службы
- о) настоящая гарантия применяется дополнительно к обязательным гарантиям, предоставляемым покупателям законом

Информацию об авторизованных центрах LORIoT можно получить в местах продажи товара, а также на сайте www.loriot.ru

ТРАНСПОРТИРОВКА И ХРАНЕНИЕ

1. При транспортировании должны быть исключены любые возможные удары и перемещения упаковки внутри транспортного средства.
2. При транспортировке и хранении должны строго соблюдаться требования манипуляционных знаков на упаковке прибора.

Таблица 6

Температурные требования	Транспортировка и хранение	от -30°C до +50°C
Требования к влажности*		От 15% до 85% (нет конденсата)

Мы изучаем новые технологии и постоянно улучшаем качество нашей продукции. Технические характеристики, конструкция и комплектация могут быть изменены без предварительного уведомления.

Продукция должна храниться в сухих, проветриваемых складских помещениях при температуре не ниже -30°C.

УТИЛИЗАЦИЯ, СРОК СЛУЖБЫ, ГАРАНТИЙНЫЙ СРОК

По окончании срока службы прибора следует провести его утилизацию в соответствии с нормами, правилами и способами, действующими в месте утилизации. Подробную информацию по утилизации прибора вы можете получить у представителя местного органа власти, предоставив ему полную информации о приборе. Изготовитель и уполномоченное им лицо не несут ответственности за исполнение Покупателем требований законодательства по утилизации и способы утилизации прибора, выбранные Покупателем.

Срок службы прибора указан в гарантийном талоне.

Гарантийный срок на прибор, условия гарантии и гарантийного срока указаны в гарантийном талоне.

Гарантийный талон является неотъемлемой частью товаросопроводительной документации, входящей в комплект поставки данного прибора.

При отсутствии гарантийного талона в комплекте поставки, требуйте его у Продавца.

Гарантийный талон, предоставляемый Продавцом должен соответствовать установленной Изготовителем форме.

ИНФОРМАЦИЯ О СЕРТИФИКАЦИИ

Изделие соответствует директиве ЕЕС 89/336, касающейся электромагнитного оборудования

Гарантируется безотказная работа изделия в соответствии со сроками, указанными в гарантийных обязательствах. Обязательно ознакомьтесь с условиями гарантии и требуйте от продавца правильного и четкого заполнения гарантийного талона. При отсутствии копии документа соответствия в комплекте поставки, спрашивайте копию у продавца.

Изготовитель*: GD TCL INTELLIGENT HEATING & VENTILATING EQUIPMENT CO., LTD / Произведено в Китае

Импортер*: ООО "К-Трейд", РФ, 129223, Город Москва, РФ, 125284, г. Москва, ш. Хорошёвское, д. 32а, этаж 3, помещ. Va, ч. Каб. 7, оф. 317 тел.\факс. +7 (499) 281-62-00, Email: info@loriot.ru

Серийный номер изделия: указан в составе кода на этикетке с маркировкой «ID LINE», расположенной на изделии и\или упаковке изделия. Также может быть указан на той же этикетке отдельно как «Серийный номер» и\или «Serial number»

Сервисные центры Изготовителя: указаны в гарантийном талоне; при отсутствии в гарантийном талоне списка сервисных центров считать та-

ковыми уполномоченное изготовителем лицо, а также сервисные центры, заявленные на сайте Изготовителя - www.loriot.ru.

* Данные могут быть изменены в связи со сменой изготовителя, продавца, уполномоченного лица, производственного филиала, импортера в РФ и/или страны ЕТС. Актуальная информация указывается на дополнительной наклейке, размещенной на упаковке изделия.

НОРМАТИВНЫЕ ДОКУМЕНТЫ

Товар (прибор, изделие) соответствует требованиям:

ТР ТС 004/2011 «О безопасности низковольтного оборудования», утвержден Решением Комиссии Таможенного союза №768 от 16 августа 2011 года.

ТР ТС 020/2011 «Электромагнитная совместимость технических средств», утвержден Решением Комиссии Таможенного союза №879 от 9 декабря 2011 года.

Информацию о сертификате соответствия спрашивайте у продавца.

ГАРАНТИЙНЫЙ ТАЛОН

Гарантийные обязательства **TM LORIOT**, предоставляемые сервисными центрами изготовителя, распространяются только на изделия, предназначенные **TM LORIOT** для поставок и реализации на территории России, приобретенные на этой же территории и прошедшие сертификацию на соответствие ГОСТам и стандартам страны, где предоставляется гарантийное обслуживание. Изготовитель несет гарантийные обязательства в течение 36 месяцев с даты первоначальной покупки (при отсутствии нарушений настоящих Условий) на всю продукцию **TM LORIOT**.

Досрочное прекращение гарантийного обслуживания

Все условия гарантии регулируются Законодательством страны представления и Законом о защите прав потребителей, в частности, отказ в бесплатном гарантийном обслуживании может быть вызван:

- Нарушением при оформлении гарантийного талона при продаже изделия;
- Отсутствием товарного или кассового чека о продаже изделия;
- Наличием следов механических повреждений, возникших после передачи изделия потребителю;
- Наличием повреждений, вызванных несоответствием стандартам параметров питающих сетей и других подобных внешних факторов, а также вызванных использованием нестандартных и/или некачественных принадлежностей, запасных частей, элементов и т.д.;
- Нарушением инструкции/руководства по эксплуатации данного изделия;

- Наличием следов несанкционированного вскрытия и/или ремонта изделия (за исключением случаев, предусмотренных руководством по эксплуатации).

Гарантийные обязательства не распространяются на перечисленные ниже принадлежности, изделия, если их замена не связана с разборкой самого изделия:

- на электрические кабели питания, штепсельные вилки;
- монтажные приспособления, инструмент и документацию, прилагаемую к изделию.

Изготовитель не несет гарантийных обязательств за изделие в следующих случаях:

- если изделие, предназначенное для личных (бытовых, семейных) нужд, использовалось для осуществления предпринимательской деятельности, а также в иных целях, не соответствующих его прямому назначению;
- если на изделии отсутствует маркировочная табличка изготовителя;
- если на изделии имеются следы несанкционированного вскрытия и попыток неквалифицированного ремонта;
- если дефект вызван изменением конструкции или электрической схемы изделия, не предусмотренными изготовителем;
- если обнаружены повреждения, вызванные попаданием внутрь изделия посторонних предметов, веществ, жидкостей, насекомых, большого количества пыли;
- если дефект вызван действием непреодолимых сил, несчастными случаями, умышленными или неосторожными действиями потребителя или третьих лиц.

Дата изготовления данной серии:

См. на приборе

для сервисных центров

ГАРАНТИЙНЫЙ ТАЛОН № _____

Внимание!

Пожалуйста, требуйте от продавца полностью заполнить гарантийный талон, отрывные талоны

Сведения о продаже

Изделие/Модель

Серийный номер (при его наличии)

Дата продажи

Продавец

Адрес

Телефон

М.П. продавца

Исправное изделие в полном комплекте, с инструкцией по эксплуатации получил; с условиями гарантии ознакомлен и согласен:

Подпись покупателя

Сведения об установке изделия

Дата установки

Установщик

Наименование

Адрес

Телефон

М.П. установщика

Исправное изделие в полном комплекте, с инструкцией по эксплуатации установлено, инструктаж о правилах эксплуатации проведен:

Подпись покупателя

EAC

Официальный сайт в России:

www.loriot.ru



Генеральный дистрибьютор в России и странах СНГ:

компания К-Трейд

